

Gül cam®
PVC VE PANJUR SİSTEMLERİ İNŞ.TAAH.SAN.VE TIC A.Ş.

evimin gülü

Sevdiklerinizle kaliteyi
yaşayın diye...

ISO 9001-2008 Kalite Yönetim
Sistemine Sahip

Sanayi Bakanlığı Onaylı Garanti
Belgeleri

PVC'de CE-TS EN 14351
standardına uygun üretim

Cam da CE-TS EN 1279-5
standardına uygun üretim

Firmamız

Gülcam - PVC ve Panjur Sistemleri İnş.Taah.San.ve Tic A.Ş.
2004 Yılında PVC kapı pencere, panjur, ısıcam imalatı yapmak üzere kuruldu.



Mülkiyeti firmamıza ait olan 4700 metrekare kapalı alanda Kayabaşı Mah.90. Cad. No:3 Kayseri adresinde 60'ı aşan çalışanımızla müşteri memnuniyet odaklı çalışmaktayız. Ürün yelpazemiz; Pvc pencereler, pvc balkon kapıları, yalıtımlı çift cam, panjur uygulamaları ve cam balkon uygulamaları.

Pvc de kullandığımız profiller; Adopen Profili ve Alman Profili -Salamander. Yalıtımlı çift camlarda kullandığımız plaka camların markası Trakya cam.

Ürünlerimiz; PVC işleme merkezleri , CNC otomatik makineleri ,Yalıtımlı çift camlarımız cam işleme merkezleri ile üretilmektedir.

Ürettiğimiz ürünlerin daha kaliteli olması ve müşterilerin memnuniyetini artırma adına teknolojiye ve bilgiye yatırımlar yaparak üretim teknolojimizi , kalifiye elemanlarımızı yönetim sistemimizi sürekli geliştirmekteyiz .Sistemimizi Fabrika Otomasyon Sistemi ile takip etmekteyiz.

Pvc üretimlerimiz CE-TS EN 14351 Standardına uygun olarak üretilmektedir.

Yalıtımlı çift camlarımızda kullandığımız CE-TS EN 1279-5 Standardına uygun olarak üretilmektedir. Yönetim sistemimiz ISO 9001:2008 Kalite yönetim sistemi ile takip edilmektedir.



Yarının penceresi için...

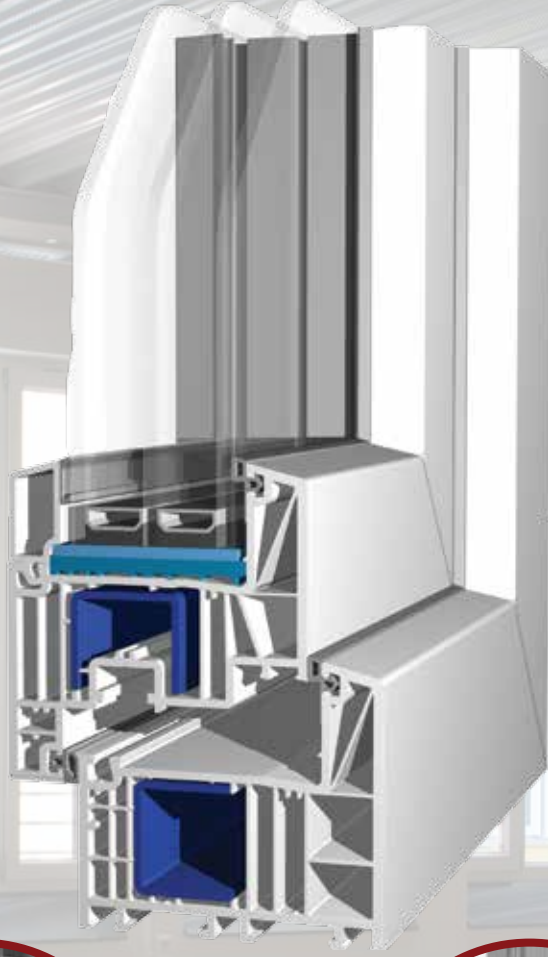

$U_w=0,74 \text{ W/m}^2\text{K}$

blueEvolution 82

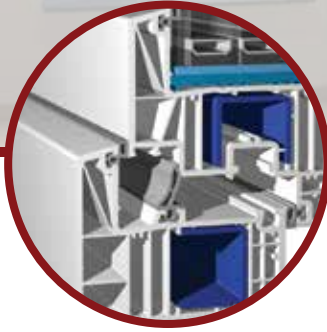

Maksimum enerji tasarrufu

- Maksimum enerji tasarrufu

Maksimum enerji tasarrufu

Sağlıklı doğal bir yaşam

- Sağlıklı doğal bir yaşam

Sağlıklı doğal bir yaşam

Yüksek kalite standardı

- Yüksek kalite standardı

Yüksek kalite standardı



Gülcam&Salamander'in yüksek tasarruflu yeni ürünü sizlerle...

- 82 mm
- Altı odacıklı
- Bir sistemde iki seçenek
- 2 contalı ve orta contalı
- Orta conta sayesinde mükemmel ses ve rüzgâr izolasyonu
- 52 mm cam boşluğu sayesinde mükemmel ısı değerleri
- %100 geri dönüşüm
- Hırsızlık emniyetli
- $U_w=0,74 \text{ W/m}^2\text{K}$ değerinde yüksek enerji tasarrufu



"Sürme değil, kaldırmalı sürme"
sürme değil kaldırmalı sürme

HEBESCHIEBE



Siyah ve popilist beyaz conta seçenekleri
• Siyah ve popilist beyaz conta seçenekleri

Güvenlik sistemli, geniş açılım imkanı
• Güvenlik sistemli, geniş açılım imkanı

Modern tasarım
• Modern tasarım

Estetik görünümlü, damlalık hatları
• Estetik görünümlü, damlalık hatları

SALAMANDER

Alman Pvc Pencere Sistemleri



- 173 mm genişlik
- 5 hava odacığı sayesinde mükemmel ısı yalıtımı
- 3-43 mm genişliğinde cam takabilme imkanı
- 3 mm et kalınlığı
- Başka hiç bir profilde olmayan oval hatlar
- Parlak yüzey
- Onlarca renk seçeneği
- Pencelerinizi açmak için perdeleri toplamanıza artık gerek kalmadı



- 76 mm genişlik
- 5 Hava odacığı sayesinde mükemmel ısı yalıtımı
- Siyah ve popolist beyaz contalı
- 3 - 43 mm. genişliğinde cam takabilme imkanı
- 3 mm et kalınlığı
- Her pencerede çift açılım menteşe



SALAMANDER

Alman Pvc Pencere Sistemleri



- Galvenize Sac
- Pervazlı kasa ile içe sıfır takılabilen pencereler
- Perdelerinizi toplamadan, pencere kanatlarını duvara yaslama imkanı.
- Zengin renk çeşitleri
- Hırsız emniyetli
- Başka hiçbir markada bulamayacağınız oval hatlar ve parlak yüzey



Mükemmel ses izolasyonu

- **Mükemmel ses izolasyonu**

Maksimum güvenlik

- **Maksimum güvenlik**

Maksimum güvenlik

Yüksek kalite standardı

- **Yüksek kalite standardı**

Yüksek kalite standardı

Modern dizayn

- **Modern dizayn**

Modern dizayn

Siyah ve popolist beyaz conta seçenekleri

- **Siyah ve popolist beyaz conta seçenekleri**

Siyah ve popolist beyaz conta seçenekleri





- 70 mm profil genişliği
- 5 odacıklı sistemi sayesinde mükemmel ısı, ses ve su izolasyonu
- Tüm mevsim şartlarına karşı dayanıklılık
- Galvenize Sac
- TPV gri contalı profilleri sayesinde süratli imalat
- Farklı kalınlıklardaki gri contalı cam çitaları ile tek cam (4-6mm) ve ısıcam (20-24-30-32 mm) uygulama imkanı
- Fugalı kanatla estetik görünüm
- Şaşırtmalı su tahliye sistemi
- İstenilen her ölçüde doğrama üretimi
- Tek açılım, çift açılım ve çift kanat açılım seçenekleri
- Panjurlu (motorlu, uzaktan kumandalı veya manuel) ve panjursuz uygulama
- Ahşap desenli laminasyon uygulama seçenekleri
- Ulusal ve uluslararası ölçüm kuruluşları tarafından onaylanan kalite

Tüm detaylar konforlu ve mutlu
bir yaşam için tasarlandı

Dört Dört'lük Pencere

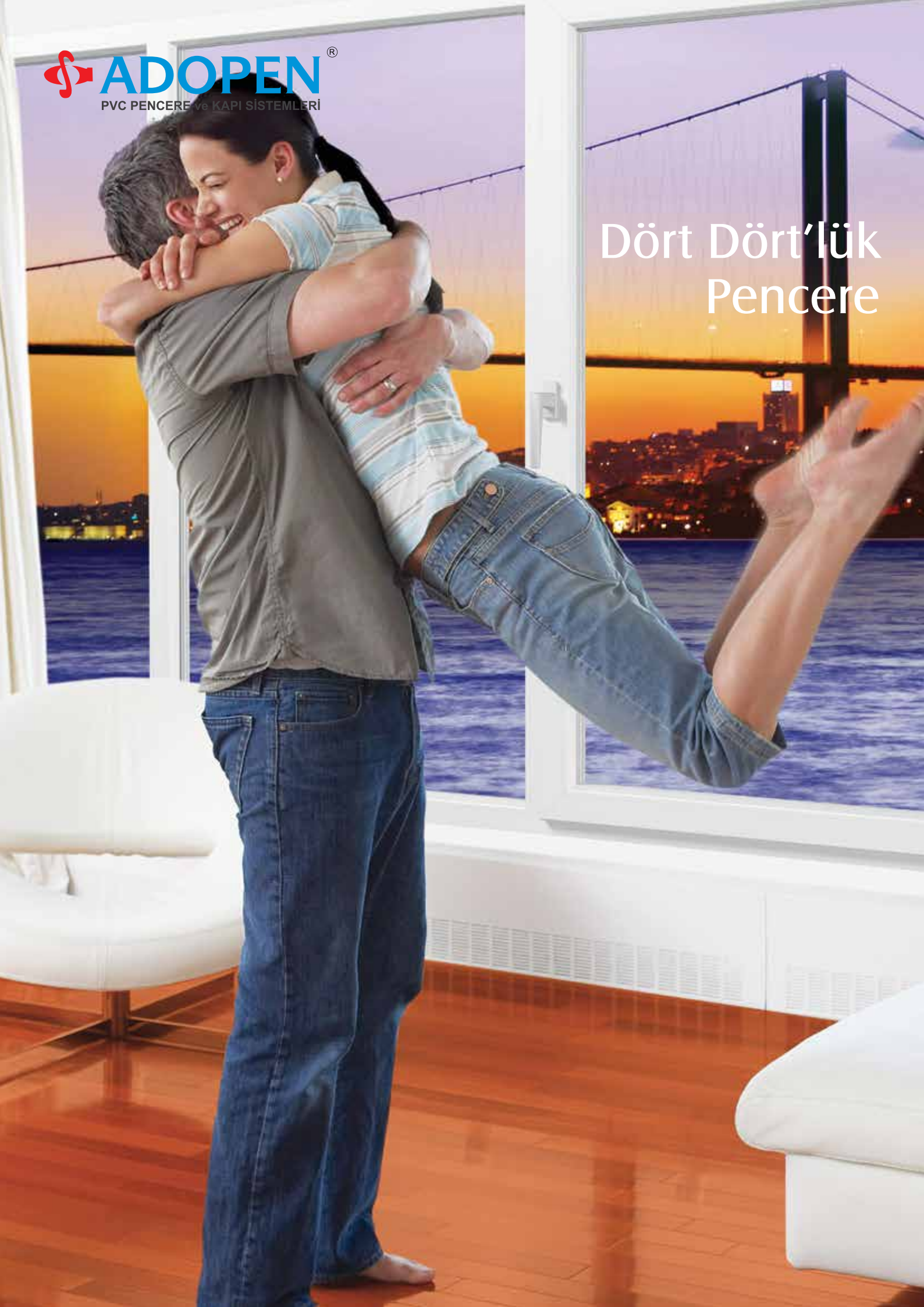



Çeşitlilik işlevsellik ve dayanıklılıkta mükemmeliyeti yakalamak için aksesuarlarımızı özenle seçiyoruz.

- Şık gümüş görünümlü yüzey
- İleri teknoloji ürünü, zarif kilitleme elemanları
- Uyumlu şekilde entegre edilmiş kilit dili
- Göze hitap eden kilit karşılıkları
- İstenmeyen misafirlere karşı güvenlik...

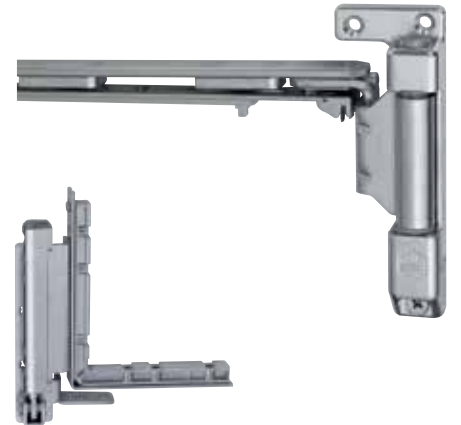

Görsellikten ödün vermeden yalıtımı sağlayarak, istediğiniz manzara ile bütünleşmeniz için...

- Sızdırmazlık ve ses yalıtımı
- Paslanmaz, korozyona dayanıklı
- 180 kg'a kadar ağırlık taşıyan menteşe
- Şık kaliteli pencere kolları ve çocuk koruma kilitleleri...



Pencere ve kapı aksesuar partnerimiz Maco.



Paylaşılan her lezzette büyümeye devam eder sevgi, sizi kapıda kucaklar.

Harika bir gün daha var kapınızda onu bekletmeyin...

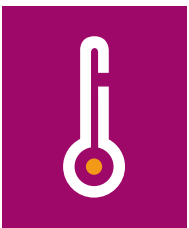

B1

YANMAZLIK



ANTİ

BAKTERİYEL



BOYA VE BAKIM

GEREKTİRMEZ



DARBELERE

DAYANIKLI

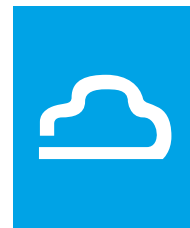

NEME

DAYANIKLI



DECKADO
KOMPOZİT ZEMİN KAPLAMALARI

Adopen, yeni ürünü
DECKADO ile açık alan
kaplamalarında kalıcı ve
estetik çözümler sunuyor

Doğa şartlarında, sudan ve nemden
etkilenmeyen DECKADO darbelere
ve korozyona dayanıklı olduğundan
uzun yıllar güvenle kullanılır



Hayata bir de bu
pencereden uzun
yıllar güvenle bakın
diye...



Sıcak ve Güvenli...



- Güneşten koruma
- Hava koşullarından koruma (yağmur, rüzgar, fırtına)
- Ses ve gürültüden koruma
- Gözlerden koruma
- Mükemmel akustik ve termal yalıtımı yüksek kaliteli poliüretan ile sağlama
- Mütevizlerden koruma
- Bina dışından içeriye doğru sıcaktan koruma ve içerideki sıcak veya soğukun dışarıya çıkmasını engelleme
- Bina içindeki ışık koşullarını istenilen şekilde ayarlayabilme
- Bazı ilavelerle uçan haşarelerden koruma
- Binanın cephe dekorasyonu ile uyum sağlayacak ve görünümü güzelleştirecek seçkin renkleri kullanma imkanı

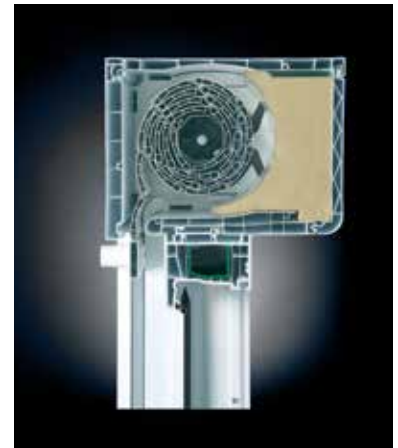

- Elektrikli tavana kayar garaj kapıları
- Monoblok gizli panjur sistemleri
- Redektörlü ve düz panjur tüp motorları
- Bütün panjur sistemlerine uygulanabilir anahtarlı ve uzaktan kumanda sistemleri
- Onlarca renk seçeneği

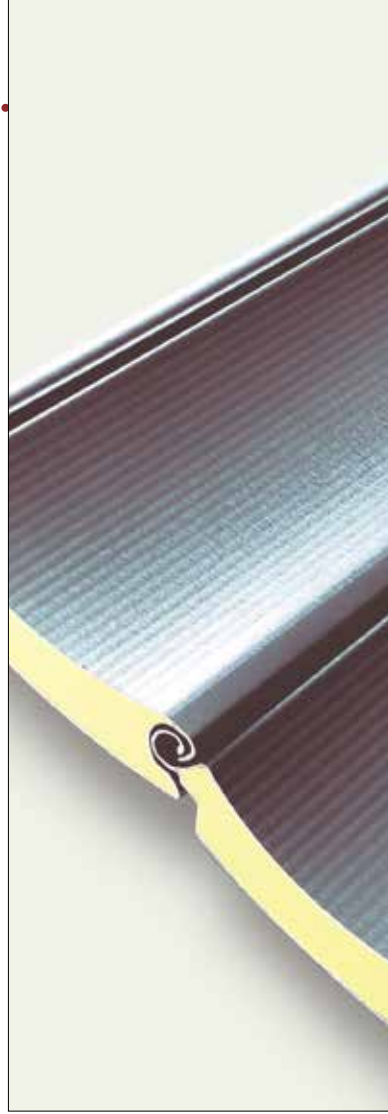

Panjur, Garaj Kapısı, Set Kepenkte Gülcam profesyonelliği ve garantisi ile sizlerle...

- 39'lık 55'lik ve 77'lik poliüretan dolgulu alüminyum ve çelik panjur lamelleri
- Ahşap görünümlü renk seçenekleri
- Yalıtımlı kutuyla enerji tasarrufu
- Elektrikli sarmal garaj kapıları
- Her pencereye uygulanabilme imkanı
- Dıştan takma miray panjur sistemleri





- Sistem sizi gürültü, toz ve yağmur benzeri etkilerden korur. 4 mevsimin güzelliğini yaşatır.
- Sistemde camlarınızın silinmesi ve kullanımı çok kolay ve pratiktir.
- Sistem bütün bu özellikleri ile estetik emniyetli ve çok kullanışlı olup dairenize artı bir değer katar. Sistem imar mevzularına uygun olup her şekildeki balkona rahatlıkla uygulanabilir.
- Sistem kayar ve katlanır olduğundan çok kullanışlıdır. Tamamen katlanabilir ve camlar yer kaplamaz
- Sistemde kullanılan 8 mm. Camlar temperli cam olduğu için çok emniyetlidir.

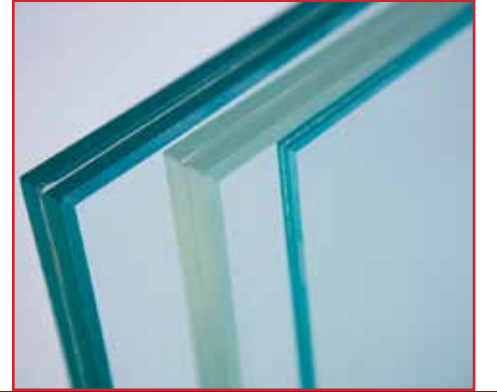
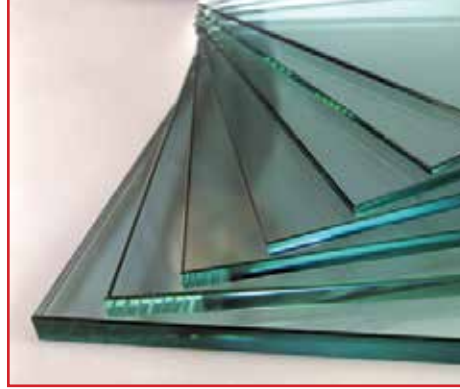
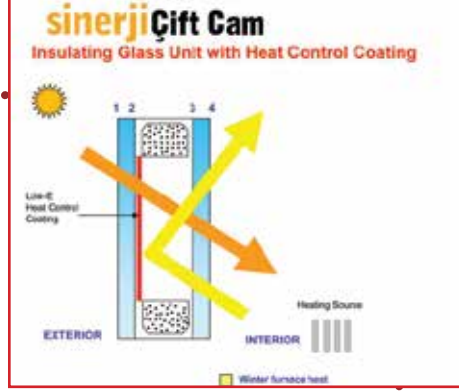
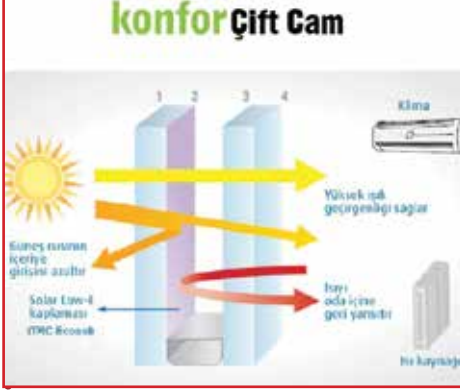

Yalıtımlı düz-buzlu, sinerji, konfor, üçlü cam, jaluzili çift cam ve özel nitelikli camlarla Gülcam profesyonelliği ve garantisi ile sizlerle...

- Yıllık 100.000 m² yalıtımlı çift cam üretim kapasitesi
- Plaka camlarımız şişecam ürünüdür.
- Camlarımız Sanayi Bakanlığı onaylı garanti belgelidir.
- Bozulmaya karşı 5 yıl garanti
- Kendine has özel çıtaları ile estetik, sağlamlık ve yalıtım hepsi bir arada sizlere sunuluyor.



Gülcam - PVC ve Panjur Sistemleri
İnş.Taah.San.ve Tic A.Ş.

www.gulcam.com.tr

Kayabaşı Mah. 90Cd. No:3

Kocasinan - KAYSERİ TURKEY

Tel (pbx): +90 352 240 15 77

Faks: +90 352 240 07 39



29/07/2012 tarihinde

Epika Reklam Ajansı - www.epikareklam.com 0352 222 99 45